



***A.S.D. "SHOOTERS ACADEMY"***  
***in collaborazione con "FUTURA CLUB - ACCADEMIA TANFOGLIO"***

***Presentano***

## ***"II Trofeo Shooters Academy"***

***Prova valida per il Campionato Federale FITDS di Fascia B 2014***

***FUTURA CLUB Shooting Range - Castel Sant'Elia (VT)***

***(a 20 minuti d a Roma)***

***31 MAGGIO – 1 GIUGNO 2014***

***8 ESERCIZI / 162 COLPI MINIMI / 810 PUNTEGGIO MASSIMO***

- Organizzazione:** *A.S.D. " SHOOTERS ACADEMY" in collaborazione con  
"FUTURA CLUB - ACCADEMIA TANFOGLIO"  
Tel. 06-4060764 - cell.3355228325 - cell.3289680294*
- Match Director:** *Guido Matteini;*
- Contatti:** *Siti web: www.futuraclub.it; www.futuraclub-accademiatanfoglio.it  
e-mail: info@futuraclub.it; info@futuraclub-accademiatanfoglio.it;*
- Iscrizioni:** *via telematica sul sito web: www.fitds.it (MA.RE. Match Registration);  
la competizione è aperta a tutti gli iscritti FITDS come da Regolamento Sportivo  
FITDS 2014;*
- Munizionamento:** *Libero ogni tipo di munizionamento a cura del tiratore;*
- Ristorazione:** *sul campo è presente un confortevole punto di ristoro;*
- Regolamento:** *FITDS/IPSC rulebook last edition;*
- Classifiche:** *Div. Open, Standard, Production, Classic, Revolver, come da Regolamento Sportivo  
FITDS 2014;*
- Premiazioni:** *ricco montepremi;*
- Orari Sabato:** *- 1° turno Briefing ore 07.45, inizio gara 08.00;  
- 2° turno Briefing ore 13.15, inizio gara 13.30;*
- Orari Domenica:** *- 1° turno Briefing ore 07.45, inizio gara 08.00;  
- 2° turno Briefing ore 1315, inizio gara 13.30;*

*l'organizzazione si riserva di poter optare per il turno unico previa tempestiva comunicazione sui canali ufficiali*

**Range Master:** *a cura del S.A.F.R.O.;*

**Range Officer:** *a cura del S.A.F.R.O.*

*Tutti i tiratori devono essere in regola con i permessi per il trasporto e l'utilizzo delle proprie armi e munizioni.  
L'organizzazione declina ogni responsabilità per il mancato rispetto delle norme di Legge in vigore.*

## COME RAGGIUNGERCI



Da Roma  
Via Cassia Bis,  
uscita n. 5  
Umiltà/Nepi  
Dopo circa 3 km,  
Strada Selciatella, poi  
seguire indicazioni  
per il Poligono

Dall'A1  
Uscita Magliano Sabina  
direzione  
Civita Castellana/Nepi  
Superata Nepi,  
strada Selciatella, poi  
seguire indicazioni  
per il Poligono

[Clicca qui per  
la piantina  
stampabile](#)

**COORDINATE PER IL TUO NAVIGATORE: 42°12'50.69"N /12°21'27.84"E**

## **HOTELS CONVENZIONATI:**

- *Hotel Falisco – Fabbrica di Roma – Via Roma, 61 Civita Castellana (VT)*
- *Hotel Il Postiglione Via Cassia Bis KM 30 Tel. 06.9044154*
- *Hotel Aldero Loc. Quartaccio Tel. 0761.514757 / 514758 / 514756*
- ***OTHER HOTELS:***
- *Antico Residence km 37, via cassia bis – tel. 0761.527042*
- *Hotel Driver – località Vallelunga – Cassia Bis 06.9077468*
- *Agriturismo "Le Forre del Treja" via di Castel sant'Elia, 5 tel. fax. 0761.514672*
- *Hotel Palace Via Don Minzoni, 19 Civita Castellana – 0761.54981*
- *Il Borgo di Sutri Km 46,700 Via cassia Sutri Tel. 0761.600862-608308*
- *Bed And Breakfast "Il Contado Del Riaccio delle Coste" C. Sant'Elia V. dei Vignali,17 0761.555228*
- *Agriturismo San Giorgio – Km 48,300 Via Flaminia Tel. 0761.513893 338.9850458*
- *Hotel Poggio dei Pini Via Beethoven Anguillara Sabazia Tel. 06.9995609*
- *Hotel Corte dei Principi Tel. 06.99607080*

**Match Profile:**

# ***II Trofeo Shooters Academy***

***prova valida per il Campionato Federale di Fascia B 2014***

	<b>COURSE TYPE</b>	<b>Count Method</b>	<b>Targets</b>	<b>Pepper Poppers</b>	<b>Metal Plates</b>	<b>Penalty targets</b>	<b>Max Rounds</b>	<b>Max Points</b>
<b>1</b>	<b>Long Course</b>	<b>Comstock</b>	<b>13</b>	<b>4</b>		<b>4</b>	<b>30</b>	<b>150</b>
<b>2</b>	<b>Short Course</b>	<b>Comstock</b>	<b>5</b>	<b>2</b>		<b>2</b>	<b>12</b>	<b>60</b>
<b>3</b>	<b>Medium course</b>	<b>Comstock</b>	<b>8</b>	<b>6</b>		<b>2</b>	<b>22</b>	<b>110</b>
<b>4</b>	<b>Medium Course</b>	<b>Comstock</b>	<b>9</b>	<b>2</b>	<b>2</b>	<b>2</b>	<b>22</b>	<b>110</b>
<b>5</b>	<b>Short Course</b>	<b>Comstock</b>	<b>5</b>	<b>2</b>		<b>2</b>	<b>12</b>	<b>60</b>
<b>6</b>	<b>Short Course</b>	<b>Comstock</b>	<b>4</b>	<b>3</b>	<b>1</b>	<b>1</b>	<b>12</b>	<b>60</b>
<b>7</b>	<b>Medium Course</b>	<b>Comstock</b>	<b>8</b>	<b>6</b>	<b>2</b>		<b>22</b>	<b>110</b>
<b>8</b>	<b>Long course</b>	<b>Comstock</b>	<b>13</b>	<b>4</b>		<b>3</b>	<b>30</b>	<b>150</b>
<b>Total</b>			<b>65</b>	<b>29</b>	<b>5</b>	<b>16</b>	<b>162</b>	<b>810</b>

***FUTURA CLUB Shooting Range - Castel Sant'Elia (VT)***

***31 maggio – 1 giugno 2014***

***8 ESERCIZI - 162 COLPI MINIMI – 810 PUNTEGGIO MASSIMO***

**E fatto divieto di utilizzare qualsiasi tipo di abbigliamento militare, paramilitare, nonché l'utilizzo di abbigliamento e/o accessori che in qualche modo possano ledere l'immagine della F.I.T.D.S.**



# Sponsor della manifestazione



## TANFOGLIO

TEL. 030 8910623 [www.tanfoglio.it](http://www.tanfoglio.it)



## RADAR 1957

[www.radar-ld.it](http://www.radar-ld.it)

**Duty**  
Fornisce ed equipaggia il servizio per le forze dell'ordine.

**Military-Tactical**  
Fornisce ed equipaggia per il settore militare.

**Concealment**  
Fornisce per servizio sotto copertura e in sorveglianza per parte isolata dell'arma fuori servizio.

**Hunting**  
Armi e accessori per la caccia.



## Ogive & Bersagli metallici balistici

La Romana Metalli è un'azienda specializzata nella produzione di ogive di alta qualità. La Produzione avviene interamente all'interno della nostra azienda, dalla ricerca e selezione dei metalli, alla fusione per creare le migliori leghe, alla trafilatura e realizzazione dei profili di tutti i calibri esistenti. Inoltre vende i migliori bersagli metallici balistici.

Via delle Valli • Aprilia • Tel. 06 91601797 • Mob. 336 781232 • [www.romanametalli.com](http://www.romanametalli.com)



## ARMERIA DRAGONE

[www.ameriadragone.it](http://www.ameriadragone.it)

Chi entra, per la prima volta, nell'Armeria "Dragoni" di Via Germanico, 44 la trova sempre piena di Clienti intenti a discutere di armi ed accessori con i fratelli Dragone: Alfonso anima commerciale dell'armeria e Sandro impegnato nel retrobottega in quella che può essere considerata l'elemento distintivo dell'Armeria rispetto alla concorrenza: riparazione, restauro ed accuratizzazione di armi antiche o moderne in base alle richieste del Cliente. I prezzi praticati in Armeria sono sempre tra i più convenienti reperibili sul mercato.

Armeria Dragone - Via Germanico 44 00162 Roma  
Tel. 06 39723273 - Fax 06 39726322 - mail: [a\\_dragone@iol.it](mailto:a_dragone@iol.it)



**ARMI E TIRO MATTEONI**  
caccia - pesca - tiro - softair

Monterosi - via dei Tigli snc  
Tel/Fax 0761 696272



[www.madmaxco.com](http://www.madmaxco.com)



# all4shooters.com

## STAGE 1 - Long Course

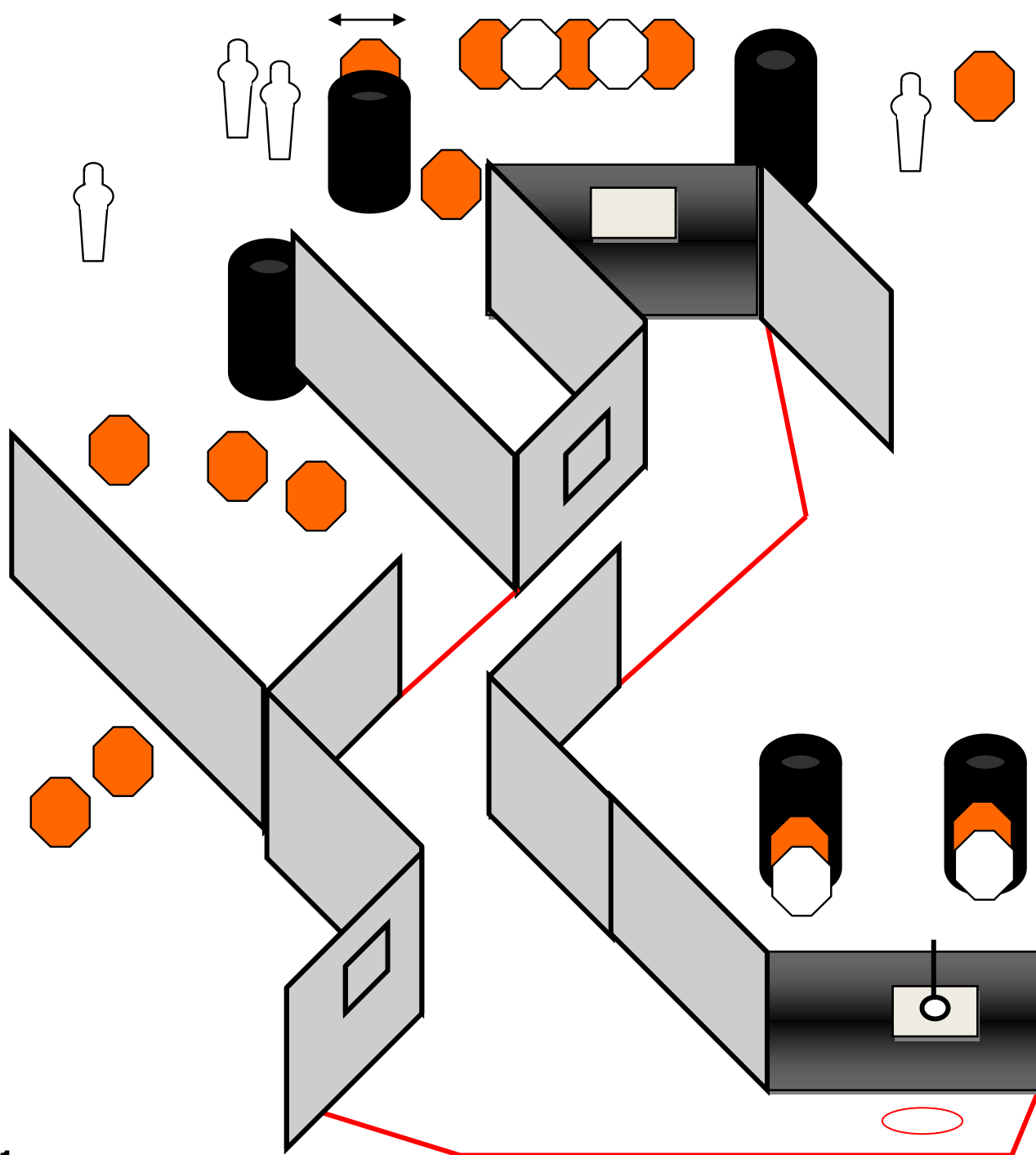

### INFO STAGE 1

<b>STAGE</b>	Long course.	<b>TARGETS:</b>	13 Classic Targets 4 Popper 4 Penalty Targets.
<b>SCORING:</b>	Comstock.	<b>MINIMUM ROUNDS:</b>	30 Rounds.
<b>DISTANCES:</b>	3-25 m	<b>MAX POINTS:</b>	150 Points.
<b>START:</b>	Audible signal	<b>PENALTIES:</b>	IPSC Rule Book last edition
<b>STOP:</b>	Last shot.		
<b>START POSITION:</b>	Tiratore relax di fronte alla finestra con maniglia; arma in fondina in condizione di pronto come previsto nelle rispettive divisioni.		
<b>PROCEDURE:</b>	Al segnale acustico il tiratore ingaggia ed abbatte i bersagli quando visibili rispettando fault line ed angoli di sicurezza.		
<b>DESIGN NOTES:</b>	La maniglia apre la finestra attraverso la quale sono ingaggiabili Tg1, Tg2, Tg3, PP1; PP4 Attiva Tg Bobber		



## STAGE 2 - Short Course

---

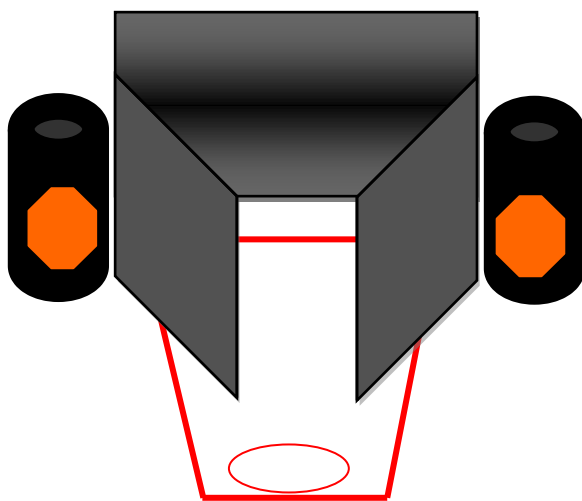
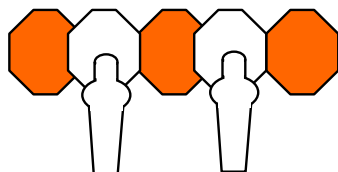

### INFO STAGE 2

<b>STAGE</b>	Short course.	<b>TARGETS:</b>	5 Classic Targets 2 Popper 2 Penalty Targets.
<b>SCORING:</b>	Comstock.	<b>MINIMUM ROUNDS:</b>	12 Rounds.
<b>DISTANCES:</b>	3-18 m	<b>MAX POINTS:</b>	60 Points.
<b>START:</b>	Audible signal	<b>PENALTIES:</b>	IPSC Rule Book last edition
<b>STOP:</b>	Last shot.		
<b>START POSITION:</b>	Tiratore relax con i talloni a contatto con la start line; arma in fondina in condizione di pronto come previsto nelle rispettive divisioni.		
<b>PROCEDURE:</b>	Al segnale acustico il tiratore ingaggia ed abbatte i bersagli quando visibili rispettando fault line ed angoli di sicurezza.		
<b>DESIGN NOTES:</b>			

## STAGE 3 - Medium Course

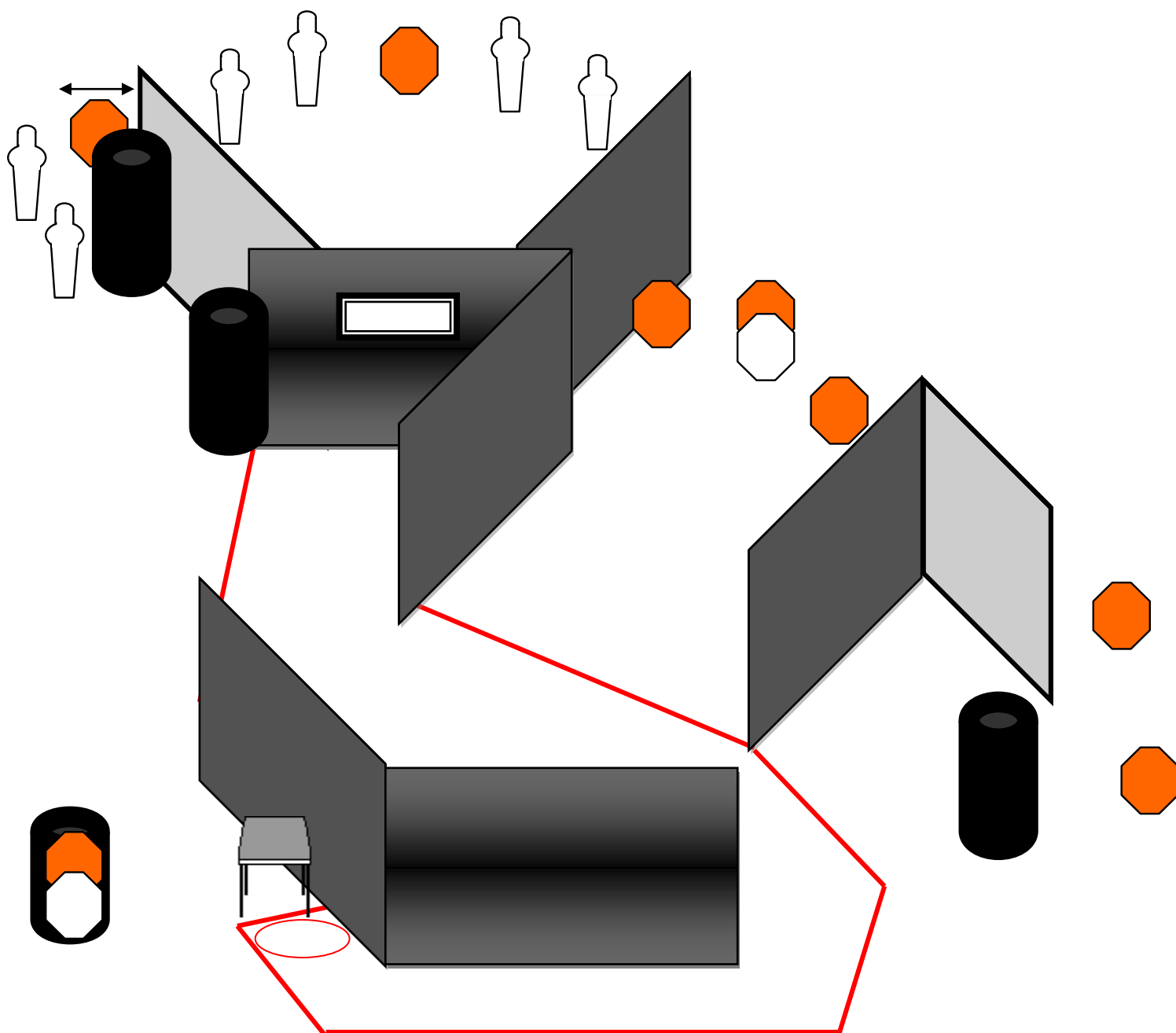

### INFO STAGE 3

<b>STAGE</b>	Medium course.	<b>TARGETS:</b>	8 Classic Targets 6 Popper 2 Penalty Targets.
<b>SCORING:</b>	Comstock.	<b>MINIMUM ROUNDS:</b>	22 Rounds.
<b>DISTANCES:</b>	3-25 m	<b>MAX POINTS:</b>	110 Points.
<b>START:</b>	Audible signal	<b>PENALTIES:</b>	<ul style="list-style-type: none"> <li>IPSC Rule Book last edition</li> </ul>
<b>STOP:</b>	Last shot.		
<b>START POSITION:</b>	<ul style="list-style-type: none"> <li>Tiratore relax di fronte al tavolo; arma scarica sul tavolo come previsto nelle rispettive division; il primo caricatore che si vuole utilizzare sul tavolo</li> </ul>		
<b>PROCEDURE:</b>	Al segnale acustico il tiratore ingaggia ed abbatte i bersagli quando visibili rispettando fault line ed angoli di sicurezza.		
<b>DESIGN NOTES:</b>	PP 2 attiva Tg bobber		

## STAGE 4 - Medium Course

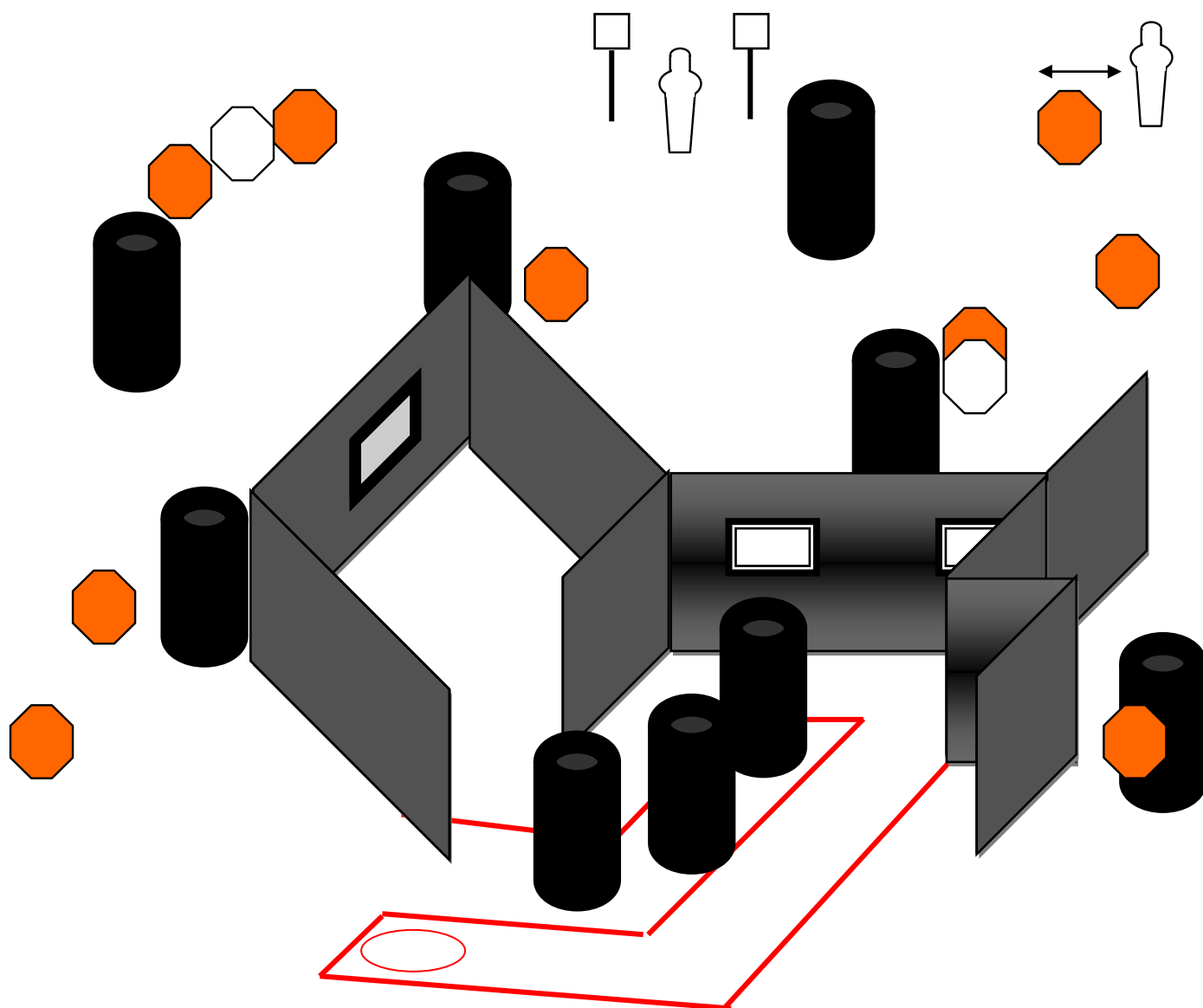

### INFO STAGE 4

<b>STAGE</b>	Medium course.	<b>TARGETS:</b>	9 Classic Targets 2 Popper 2 metal plate 2 Penalty Targets.
<b>SCORING:</b>	Comstock.	<b>MINIMUM ROUNDS:</b>	22 Rounds.
<b>DISTANCES:</b>	3-10 m	<b>MAX POINTS:</b>	110 Points.
<b>START:</b>	Audible signal	<b>PENALTIES:</b>	IPSC Rule Book last edition
<b>STOP:</b>	Last shot.		
<b>START POSITION:</b>	Tiratore relax con le punte dei piedi a contatto con la start line; arma in fondina scarica, primo caricatore sul tavolo.		
<b>PROCEDURE:</b>	Al segnale acustico il tiratore ingaggia ed abbatte i bersagli quando visibili rispettando fault line ed angoli di sicurezza.		
<b>DESIGN NOTES:</b>	PP 2 attiva Target bobber		

## STAGE 5 - Short Course

---

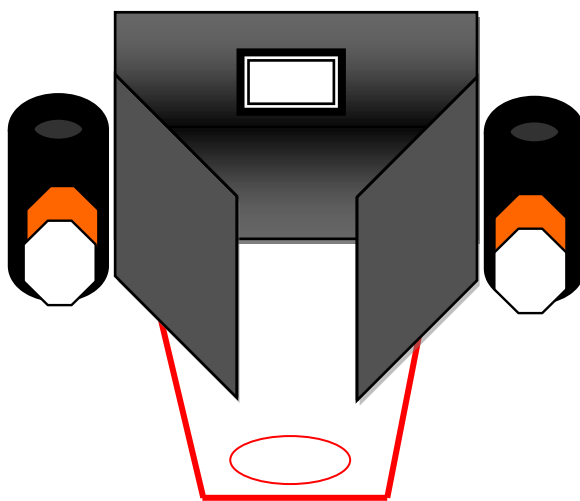
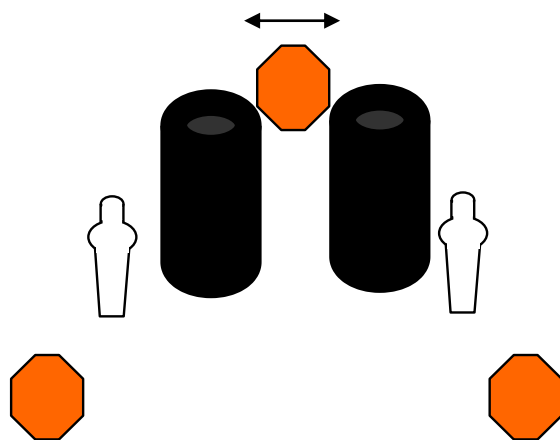

### INFO STAGE 5

<b>STAGE</b>	Short course.	<b>TARGETS:</b>	5 Classic Targets 2 Pepper Popper 2 Penalty Targets.
<b>SCORING:</b>	Comstock.	<b>MINIMUM ROUNDS:</b>	12 Rounds.
<b>DISTANCES:</b>	3-15 m	<b>MAX POINTS:</b>	60 Points.
<b>START:</b>	Audible signal	<b>PENALTIES:</b>	IPSC Rule Book last edition
<b>STOP:</b>	Last shot.		
<b>START POSITION:</b>	Tiratore relax con i talloni a contatto della start line; arma in fondina in condizione di pronto come previsto nelle rispettive division.		
<b>PROCEDURE:</b>	Al segnale acustico il tiratore ingaggia ed abbatte i bersagli quando visibili rispettando fault line ed angoli di sicurezza.		
<b>DESIGN NOTES:</b>	PP1 attiva Tg bobber		

## STAGE 6 - Short Course

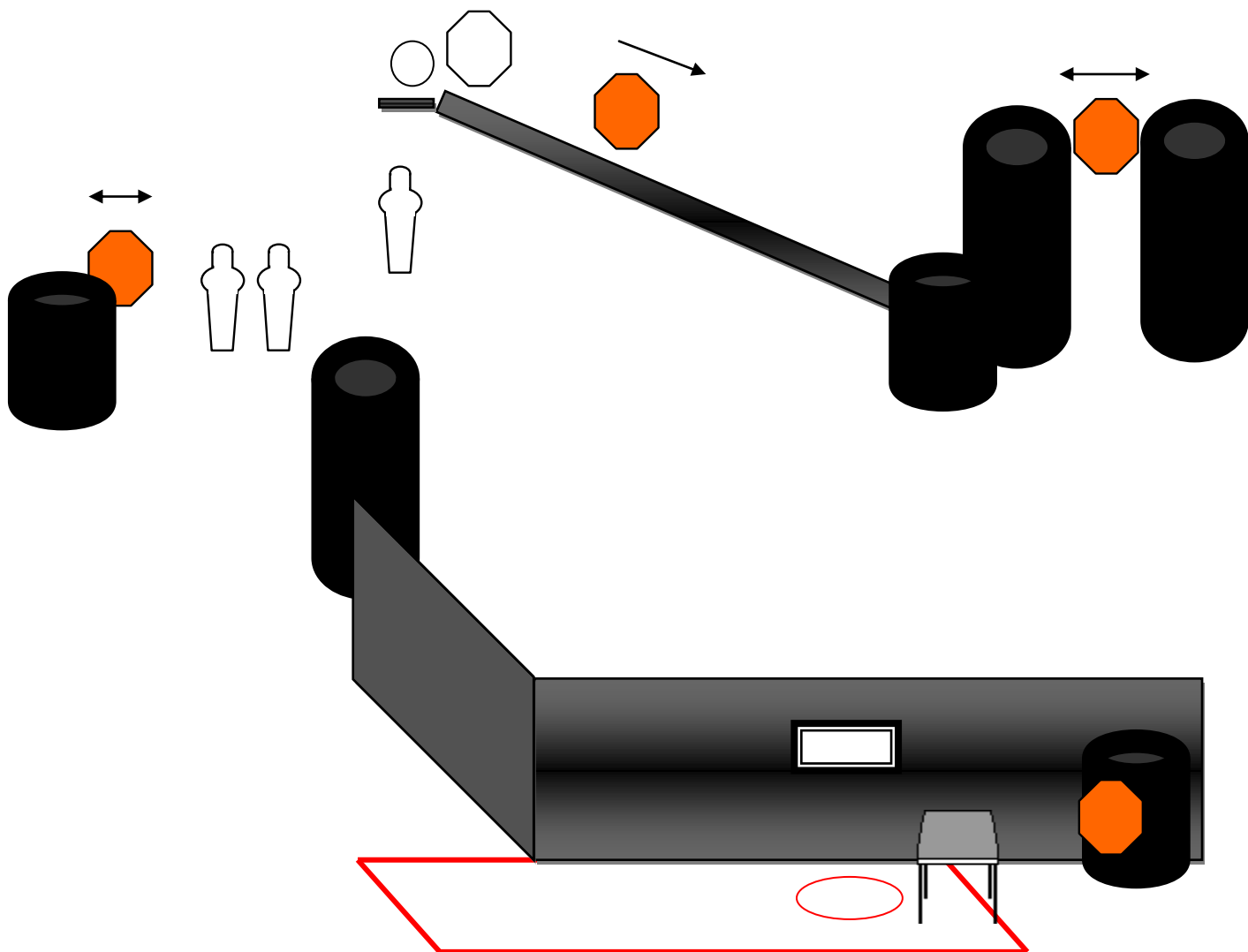

### INFO STAGE 6

<b>STAGE</b>	Short course.	<b>TARGETS:</b>	4 Classic Targets 3 Popper 1 metal plate 1 Penalty Targets.
<b>SCORING:</b>	Comstock.	<b>MINIMUM ROUNDS:</b>	12 Rounds.
<b>DISTANCES:</b>	3-10 m	<b>MAX POINTS:</b>	60 Points.
<b>START:</b>	Audible signal	<b>PENALTIES:</b>	IPSC Rule Book last edition
<b>STOP:</b>	Last shot.		
<b>START POSITION:</b>	Tiratore relax di fronte al tavolo; arma sul tavolo, caricatore inserito senza cartuccia camerata.		
<b>PROCEDURE:</b>	Al segnale acustico il tiratore ingaggia ed abbatte i bersagli quando visibili rispettando fault line ed angoli di sicurezza.		
<b>DESIGN NOTES:</b>	PP1 attiva Tg bobber1; Metal Plate attiva Tg mover+Tg bobber2		



## STAGE 7 - Medium Course

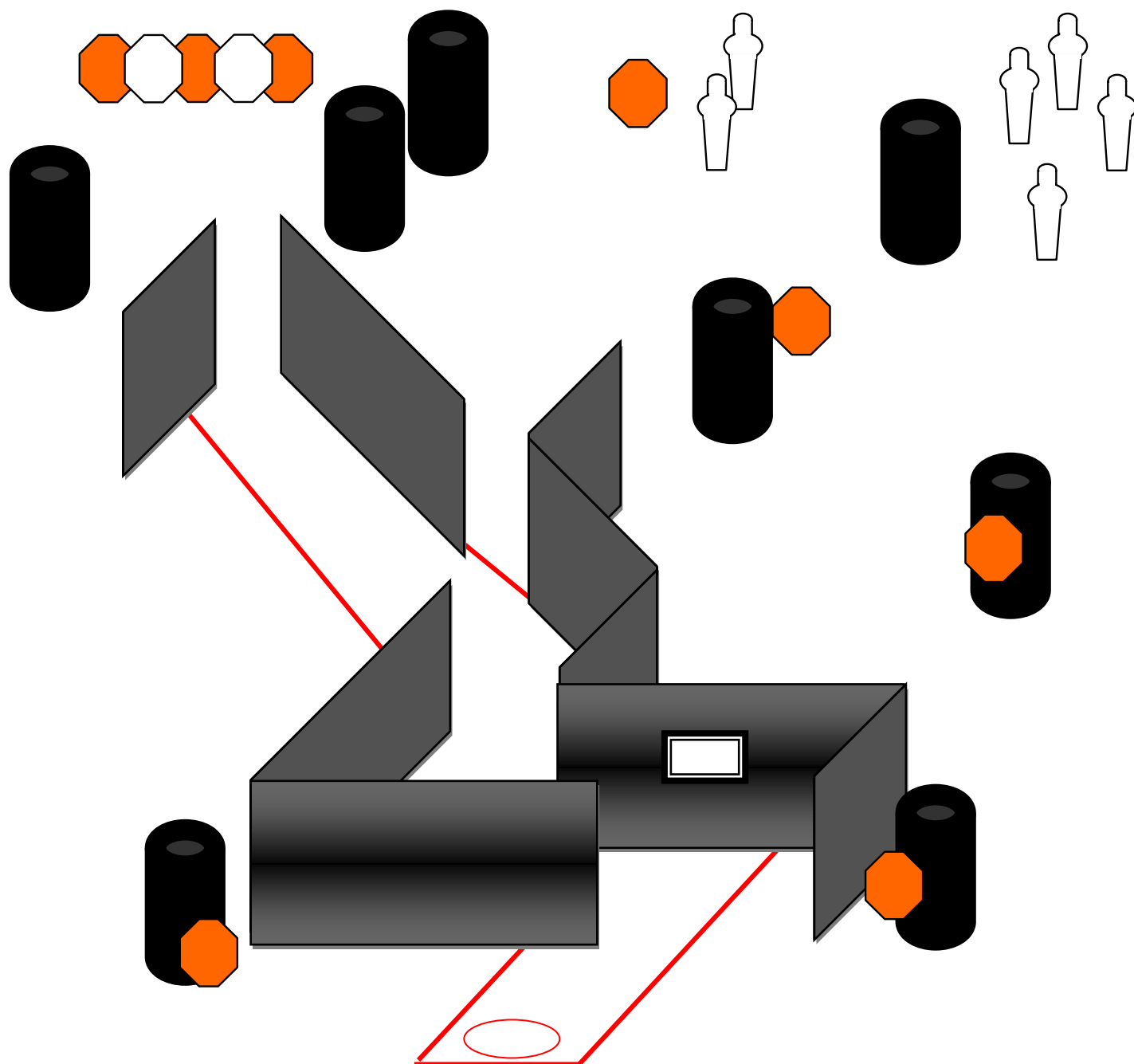

### INFO STAGE 7

<b>STAGE</b>	Medium course.	<b>TARGETS:</b>	8 Classic Targets 6 Popper 2 Penalty Targets.
<b>SCORING:</b>	Comstock.	<b>MINIMUM ROUNDS:</b>	22 Rounds.
<b>DISTANCES:</b>	3-10 m	<b>MAX POINTS:</b>	110 Points.
<b>START:</b>	Audible signal	<b>PENALTIES:</b>	IPSC Rule Book last edition
<b>STOP:</b>	Last shot.		
<b>START POSITION:</b>	Tiratore relax con i talloni a contatto con la start line; arma in fondina in condizione di pronto come previsto nelle rispettive divisioni.		
<b>PROCEDURE:</b>	Al segnale acustico il tiratore ingaggia ed abbatte i bersagli quando visibili rispettando fault line ed angoli di sicurezza.		
<b>DESIGN NOTES:</b>			

## STAGE 8 - Long Course

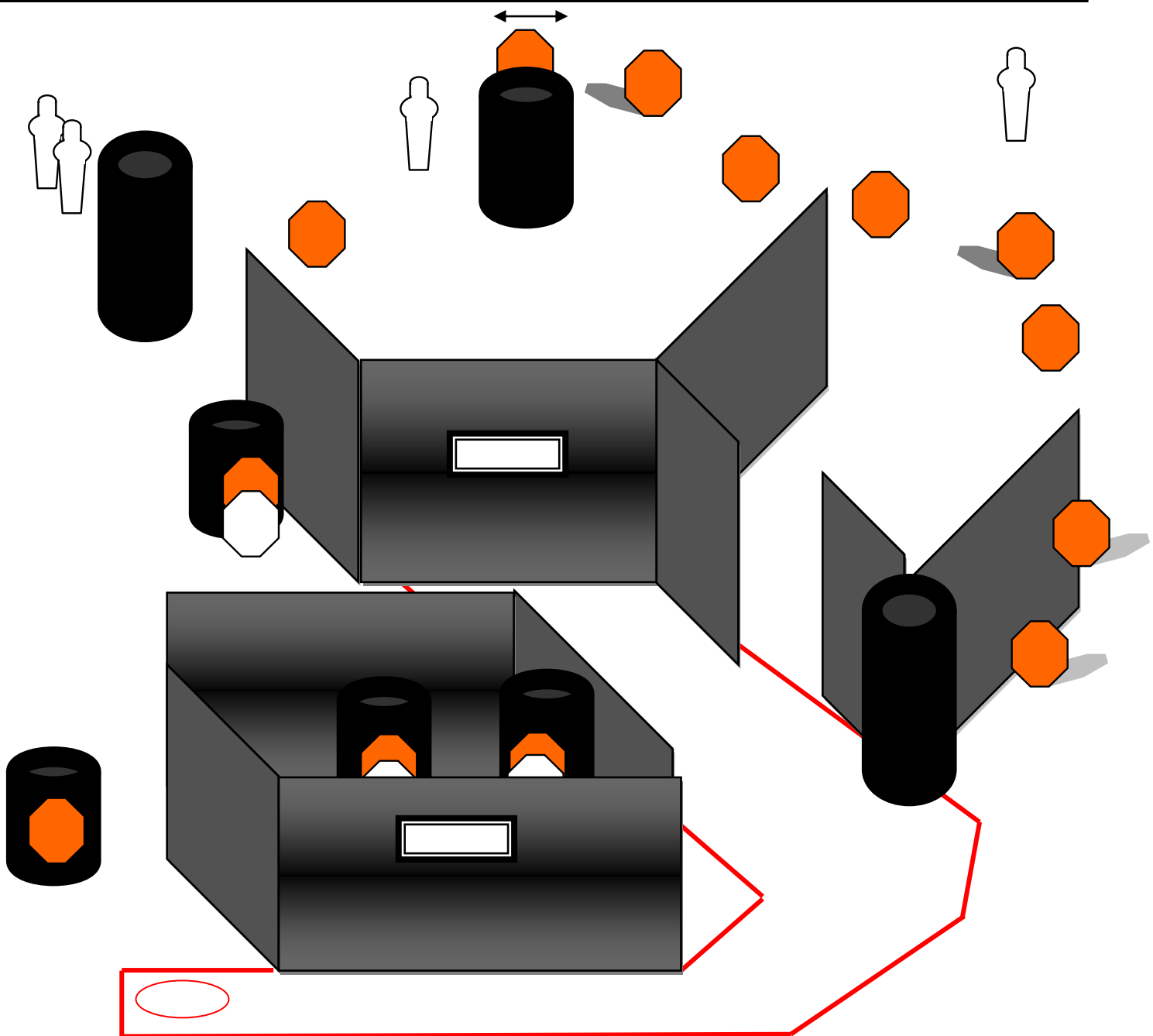

### INFO STAGE 8

<b>STAGE</b>	Long course.	<b>TARGETS:</b>	13 Classic Targets 4 Popper 3 Penalty Targets.
<b>SCORING:</b>	Comstock.	<b>MINIMUM ROUNDS:</b>	30 Rounds.
<b>DISTANCES:</b>	2-18 m	<b>MAX POINTS:</b>	150 Points.
<b>START:</b>	Audible signal	<b>PENALTIES:</b>	IPSC Rule Book last edition
<b>STOP:</b>	Last shot.		
<b>START POSITION:</b>	Tiratore relax con le punte dei piedi a contatto con la start line; arma in fondina in condizione di pronto come previsto nelle rispettive division.		
<b>PROCEDURE:</b>	Al segnale acustico il tiratore ingaggia ed abbatte i bersagli quando visibili rispettando fault line ed angoli di sicurezza.		
<b>DESIGN NOTES:</b>	PP4 attiva Tg bobber;		

**TANFOGLIO**

TEL. 030 8910623 www.tanfoglio.it

**Duty**  
Fornisce ed equipaggia il servizio per le forze dell'ordine.

**Military-Tactical**  
Fornisce ed equipaggia per il settore militare.

**Concealment**  
Fornisce per servizio sotto copertura e in borghese e per porto assistito dall'arma fuori servizio.

**Hunting**  
Fornisce e installa per la caccia.

**RADAR 1957**

www.radar-ld.it

**Ogive & Bersagli metallici balistici**

La Romana Metalli è un'azienda specializzata nella produzione di ogive di alta qualità. La Produzione avviene interamente all'interno della nostra azienda, dalla ricerca e selezione dei metalli, alla fusione per creare le migliori leghe, alla trafilatura e realizzazione dei profili di tutti i calibri esistenti. Inoltre vende i migliori bersagli metallici balistici.

Via delle Valli • Aprilia • Tel. 06 91601797 • Mob. 336 781232 • www.romanametalli.com

**ARMERIA DRAGONE**  
www.armeriadragone.it

Chi entra, per la prima volta, nell'Armeria "Dragoni" di Via Germanico, 44 la trova sempre piena di Clienti intenti a discutere di armi ed accessori con i fratelli Dragone: Alfonso anima commerciale dell'armeria e Sandro impegnato nel retrobottega in quella che può essere considerato l'elemento distintivo dell'Armeria rispetto alla concorrenza: riparazione, restauro ed accuratizzazione di armi antiche o moderne in base alle richieste del Cliente. I prezzi praticati in Armeria sono sempre tra i più convenienti reperibili sul mercato.

Armeria Dragone - Via Germanico 44 00162 Roma  
Tel. 06 39723273 - Fax 06 39726322 - mail: a\_dragone@iol.it



**ARMI E TIRO MATTEONI**  
caccia - pesca - tiro - softair

Monterosi - via dei Tigli snc  
Tel/Fax 0761 696272



[www.madmaxco.com](http://www.madmaxco.com)



**all4shooters.com**