

IL CENTRO TIRO SPORTIVO - TERNI

in collaborazione con

SPORT CENTER "ARMERIA MASSARINI"

presentano



IV "CTSHOTGUN MATCH"

Campionato Italiano Shotgun

29 luglio 2012

MONTE SANT'ANGELO MARMORE TERNI



- Organizzazione:** C.T.S.-FIDASC Terni in collaborazione con "Sport Center ARMERIA MASSARINI"
tel/fax: 0744/426354. <http://www.ctsterni.it> e-mail: cts@massarini.it
- Data:** Domenica 29 luglio 2012.
- Luogo:** Centro di Tiro Sportivo – CTS – Loc. Monte Sant'Angelo Marmore (TR)
- Iscrizioni:** Obbligatoriamente per via telematica sul sito web : <http://www.fitds.it/iscrizioni/> (MA.RE.Match Registration)
La competizione è aperta a tutti gli iscritti F.I.T.D.S. Agonisti Come da Regolamento Sportivo FITDS 2012 Ultima Edizione.
- Munizioni:** A cura di ogni singolo tiratore; libero l'uso di ogni tipo di munizione.
- Ristorazione:** Sarà presente sul Campo di Tiro un punto di ristoro.
- Regolamento:** Sarà adottato il regolamento I.P.S.C./F.I.T.D.S.
Ogni tiratore dovrà essere in regola con le quote di iscrizione F.I.T.D.S.
- Classifiche & Premiazioni:** Come da Regolamento Sportivo FITDS 2012.
- Orari:** I° Turno: Ritrovo ore 07.45, inizio gara 08.00 II° Turno: Ritrovo ore 12.15, inizio gara 12.30.
- Match Director:** Claudio Trionfetti
- Range Master:** A cura dell'A.I.R.O.
- Range Officer:** A cura dell'A.I.R.O.



Telefono/Fax 0744-67278

info@ristoranteilrusticone.it



HOTEL MICHELANGELO PALACE

V.le Stazione 63 Terni – tel. 0744.20.27.11
info@michelangelohotelumbria.it

Camera doppia uso singola con prima colazione € 67.00
Camera doppia con prima colazione € 91.00
Pasto con menù bevande incluse, a persona € 20.00



HOTEL MILLENNIUM

P.zza D. Alighieri, 2/c – tel. 0744.44.22.11
info@millenniumhotelumbria.it

Camera doppia uso singola con prima colazione € 50.00
Camera doppia con prima colazione € 65.00
Pasto con menù bevande incluse, a persona € 20.00

Indicazioni per raggiungere il campo:



Uscendo dall'autostrada A1 al casello di Orte imboccare la E45 e dopo circa 30 Km. uscire a TERNI OVEST; seguire quindi le indicazioni Rieti - Lago di Piediluco. Attraversata la città (sempre seguendo le indicazioni) in prossimità dell'Ospedale vi immetterete sulla SS 79 e superato il bivio per Papigno dopo 4 km. circa - sempre in direzione Rieti-Piediluco - arriverete all'ingresso del Campo di Tiro che troverete lungo la strada, sulla vs/ destra.

MATCH PROFILE

Stage	Tipo	colpi	munizione	targets	plates	classic popper	mini popper	n/s	punti	start condition	
1	Long	24	birdshot		13	11		5	120	1	
2	Medium	12	buckshot	6	2	4		2	90	2	
3	Long	26	birdshot		16		10	6	130	1	
4	Short	9	buckshot	4	4		1	2	65	1	
5	Short	8	slug	4		4		5	40	3	
6	Medium	14	birdshot		12	2		2	70	2	
7	Medium	12	slug	9		3		5	60	2	
8	Short	8	birdshot		6		6	2	40	2	
		113							615		



ACCADEMIA DI TIRO BENELLI-BERETTA



GUN OIL AND ACCESSORIES
www.kentronsport.com



www.accademiaditiro.it



ARMI E TIRO .it



Benelli

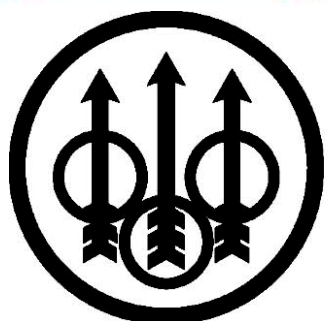

BERETTA



IV CTSHOTGUN
MATCH
TERNI 2012



REGOLAMENTO: I.P.S.C. – F.I.T.D.S.

STAGE 1

Start position: Arma sul tavolo in **condizione 1**, tiratore in posizione relax dietro il tavolo.

Procedura:
al via il tiratore, ingaggia tutti i bersagli quando visibili rispettando fault line ed angoli di sicurezza.

N.B.: munizionamento BIRDSHOT

ANGOLI DI SICUREZZA
180° in orizzontale – 90° in elevazione

Esercizio: long course
Conteggio: comstock
Bersagli: 11 pp, 13 pl e 5 n/s
Distanze: 6 – 18 m.
Punti: 120
Colpi: 24
Start/Stop: segnale acustico - ultimo colpo
Penalità: come da regolamento IPSC-FITDS

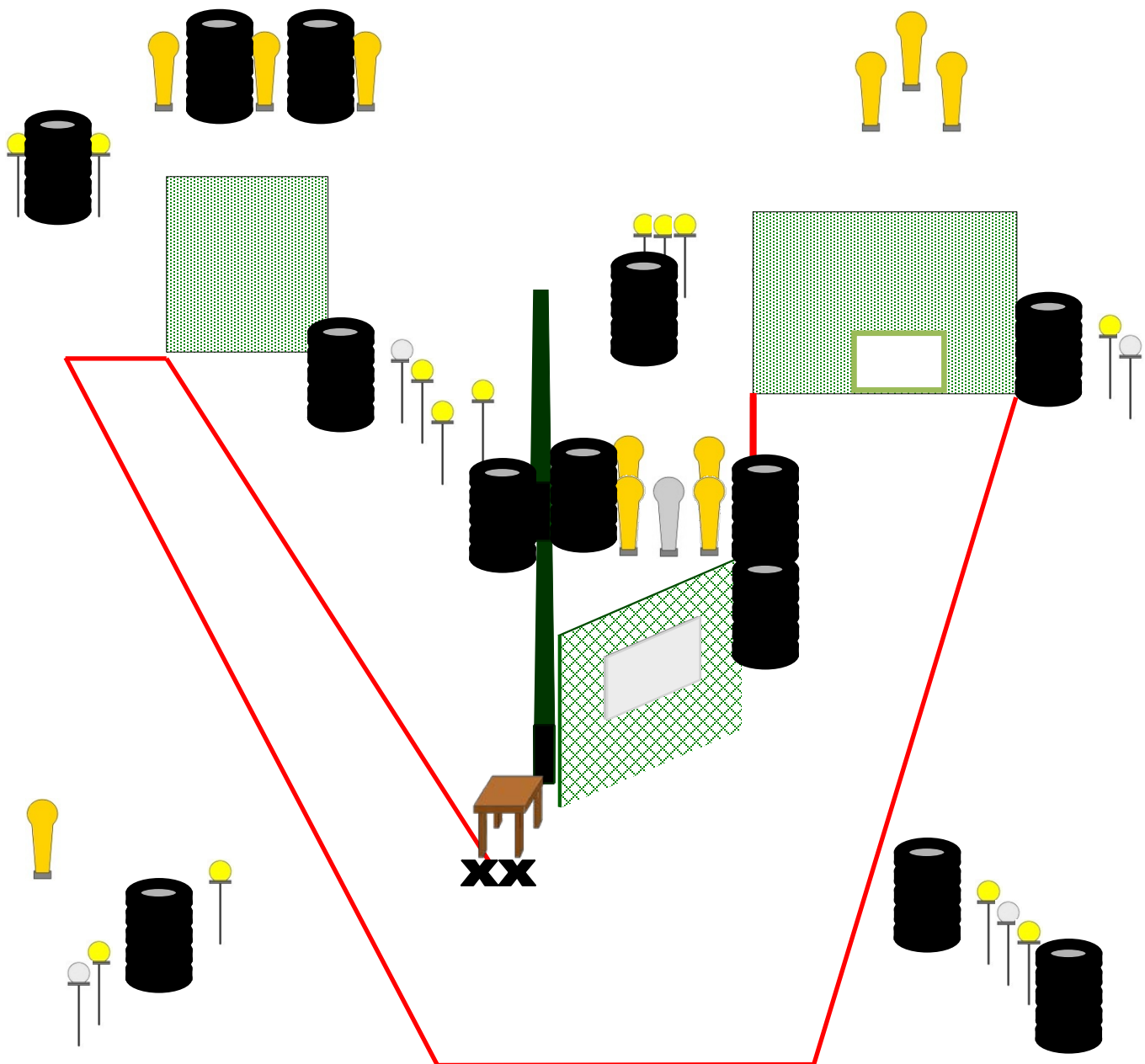



**IV CTSHOTGUN
MATCH
TERNI 2012**



REGOLAMENTO: I.P.S.C. – F.I.T.D.S.

STAGE 2

Start position: Tiratore con i talloni che toccano gli appositi segni. Arma in **condizione 2** appoggiata in rastrelliera come mostrato dal R.O.

Procedura:
al via il tiratore, ingaggia tutti i bersagli quando visibili rispettando fault line ed angoli di sicurezza.

N.B.: munizionamento BUCKSHOT – max.9 Pellets

ANGOLI DI SICUREZZA
180° in orizzontale – 90° in elevazione

Esercizio: medium course
Conteggio: comstock
Bersagli: 6 target, 4 pp, 2 pl, 2 n/s
Distanze: 8 – 18 m.
Punti: 90
Colpi: 12
Start/Stop: segnale acustico - ultimo colpo
Penalità: come da regolamento IPSC-FITDS

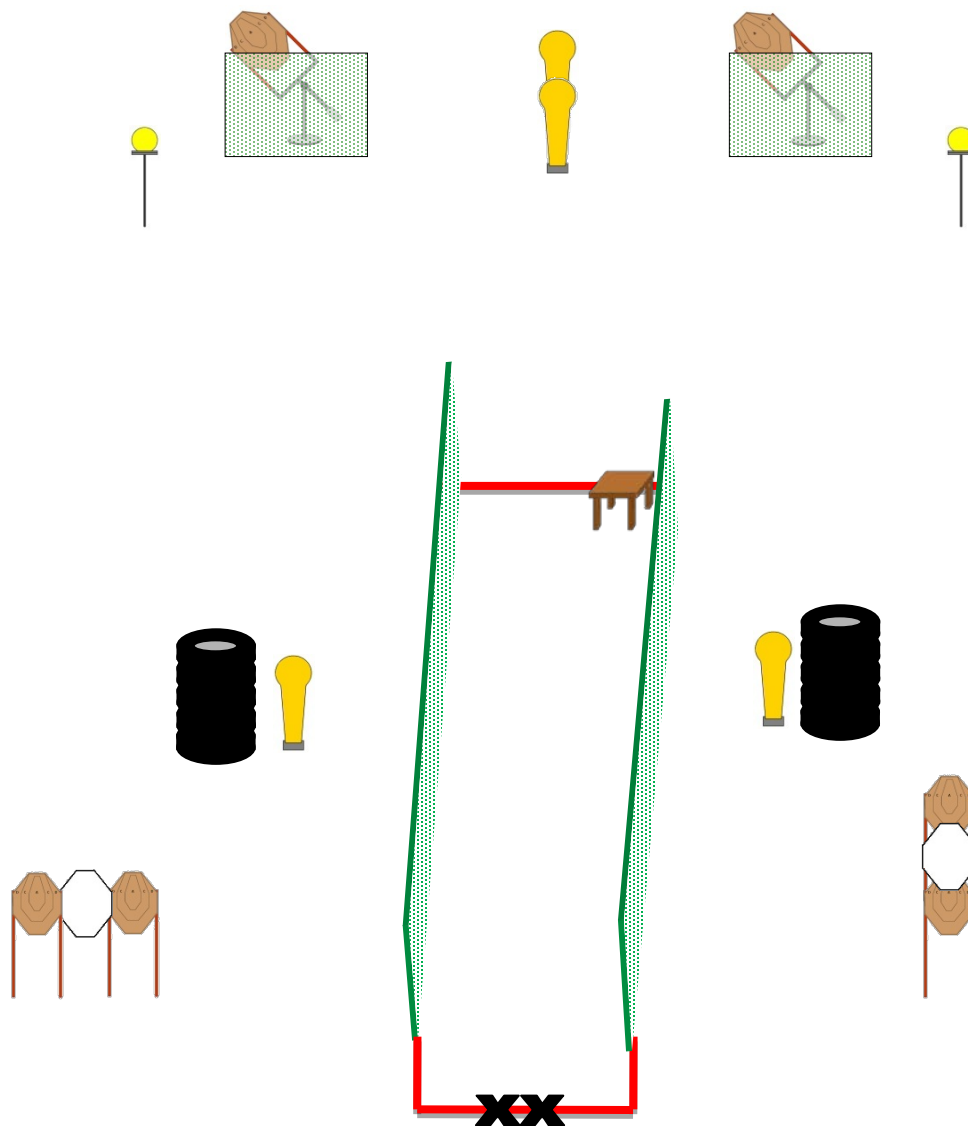



IV CTSHOTGUN
MATCH
TERNI 2012

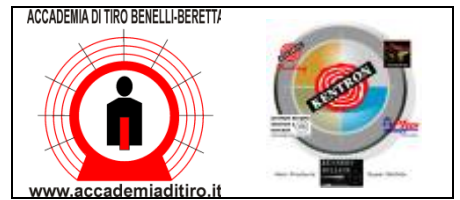

REGOLAMENTO: I.P.S.C. – F.I.T.D.S.

STAGE 3

Start position: Tiratore all'interno della shooting area talloni che toccano gli appositi segni. Arma in condizione di pronto secondo la categoria d'appartenenza (**condizione 1**).

Procedura:

al via il tiratore, ingaggia tutti i bersagli quando visibili rispettando fault line ed angoli di sicurezza.

N.B.: munizionamento BIRDSHOT

ANGOLI DI SICUREZZA

180° in orizzontale – 90° in elevazione

Esercizio: long course

Conteggio: comstock

Bersagli: 10 mini PP, 16 pl, 6 n/s

Distanze: 6 – 12 m.

Punti: 130

Colpi: 26

Start/Stop: segnale acustico - ultimo colpo

Penalità: come da regolamento IPSC-FITDS

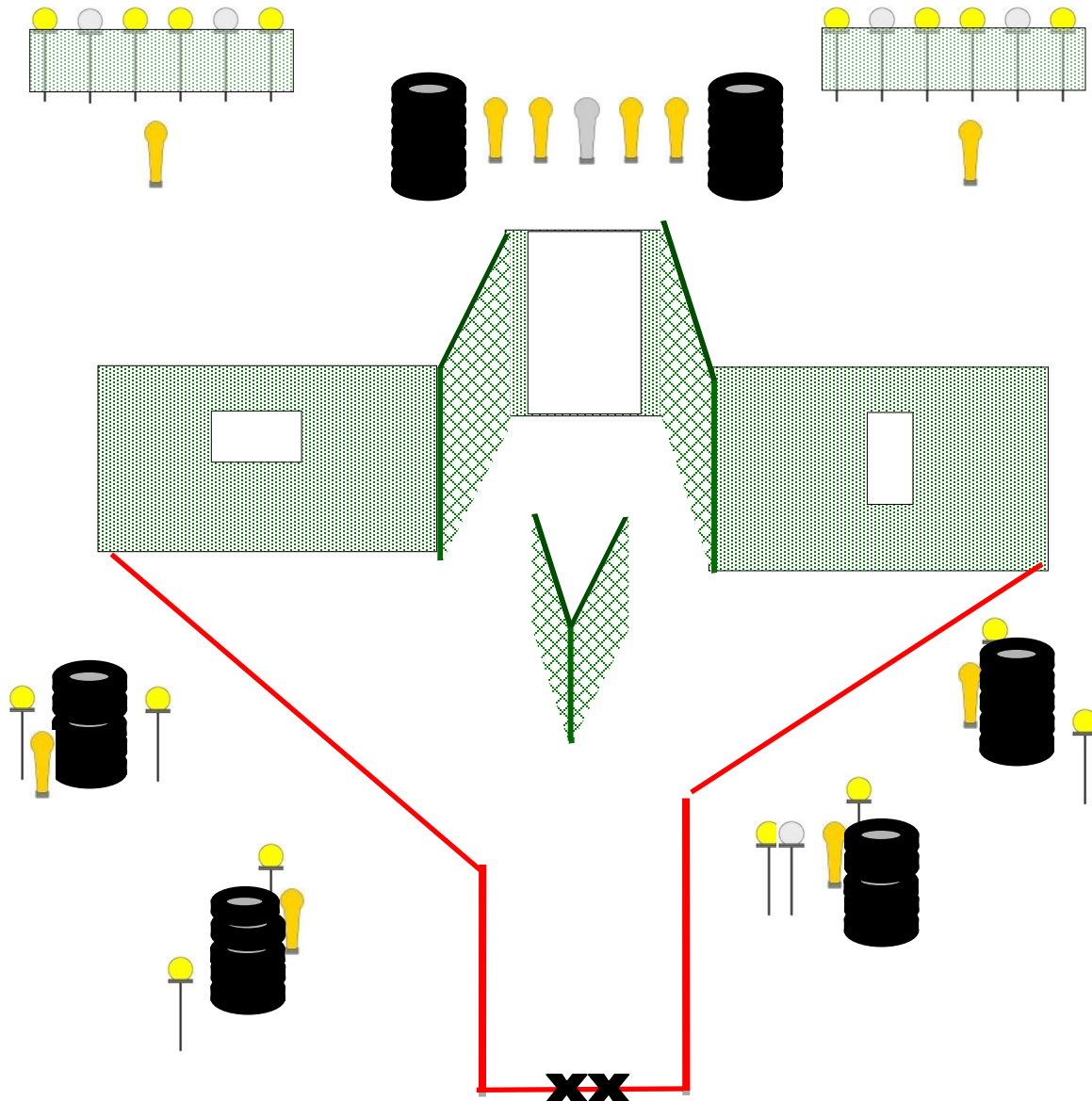



IV CTSHOTGUN
MATCH
TERNI 2012



REGOLAMENTO: I.P.S.C. – F.I.T.D.S.

STAGE 4

Start position: Tiratore all'interno della shooting area talloni che toccano gli appositi segni. Arma in condizione di pronto secondo la categoria d'appartenenza (**condizione 1**).

Procedura:

al via il tiratore, ingaggia tutti i bersagli quando visibili rispettando fault line ed angoli di sicurezza.

N.B.: munizionamento BUCKSHOT – max.9 Pellets

ANGOLI DI SICUREZZA

180° in orizzontale – 90° in elevazione

Esercizio: short course

Conteggio: comstok

Bersagli: 1 mini pp, 4 plates, 4 target, 2 n/s

Distanze: 8 – 18 m.

Punti: 65

Colpi: 9

Start/Stop: segnale acustico - ultimo colpo

Penalità: come da regolamento IPSC-FITDS

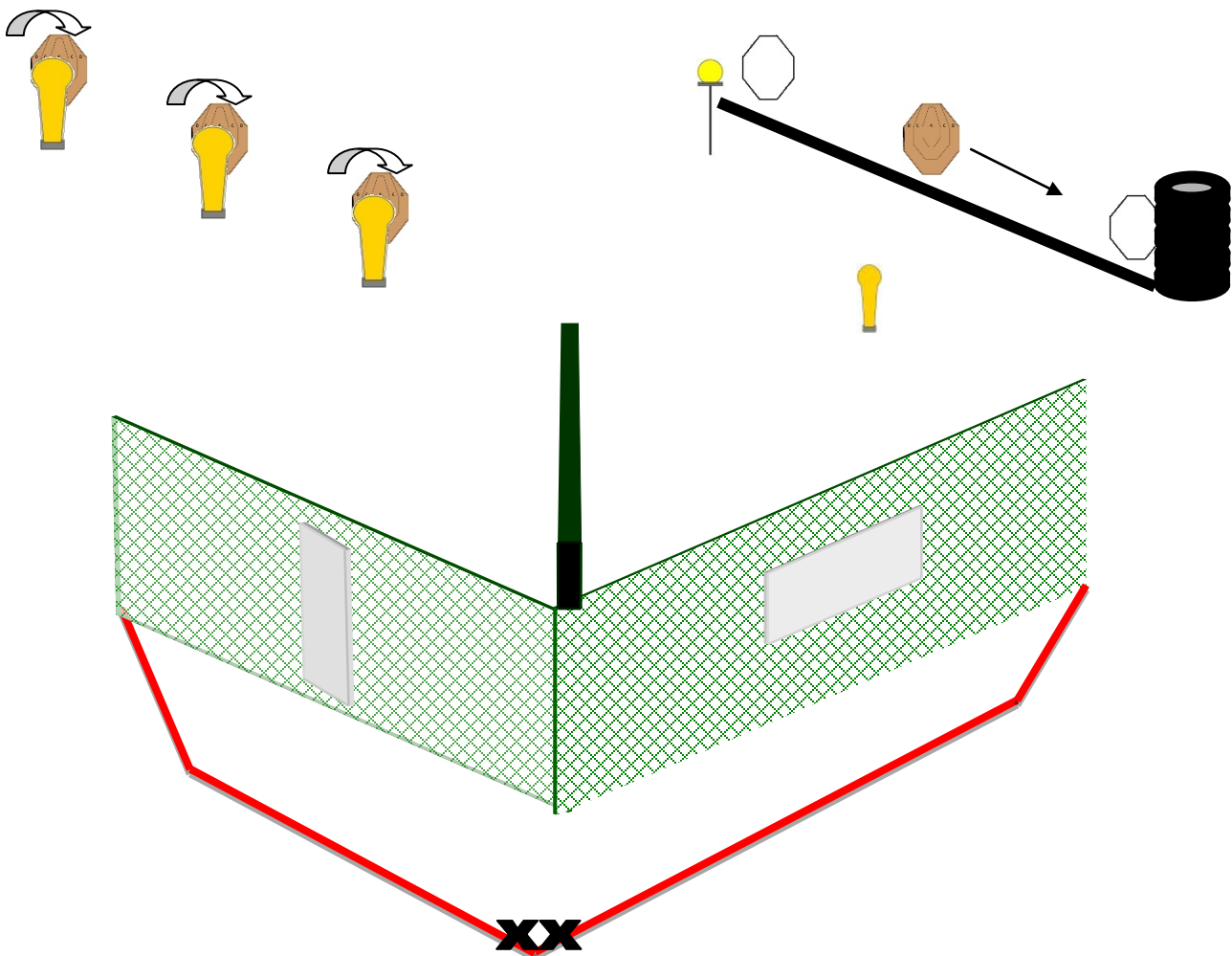



IV CTSHOTGUN
MATCH
TERNI 2012



REGOLAMENTO: I.P.S.C. – F.I.T.D.S.

STAGE 5

Start position: In piedi relax all'interno del box, arma completamente scarica (**condizione 3**) appoggiata su uno dei due tavoli e tutte le munizioni che si intendono utilizzare appoggiate sull'altro tavolo.

Procedura:

al via il tiratore, dopo aver recuperato l'arma e i caricatori, ingaggia tutti i bersagli quando visibili rispettando fault line ed angoli di sicurezza.

N.B.: munizionamento SLUG

ANGOLI DI SICUREZZA
180° in orizzontale – 45° in elevazione

Esercizio: short course
Conteggio: comstock
Bersagli: 4 pp, 4 target, 5 n/s
Distanze: 8 – 45 m.
Punti: 40
Colpi: 8
Start/Stop: segnale acustico - ultimo colpo
Penalità: come da regolamento IPSC-FITDS

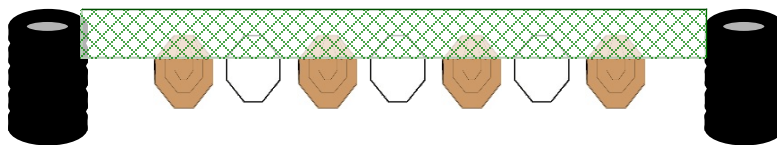
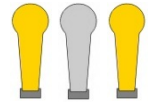
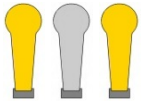

 **Benelli**

 **BERETTA**



IV CTSHOTGUN
MATCH
TERNI 2012



REGOLAMENTO: I.P.S.C. – F.I.T.D.S.

STAGE 6

Start position: Tiratore in piedi relax con i talloni che toccano gli appositi segni. Arma rifornita, camera di cartuccia vuota (**condizione 2**), poggiata a terra come mostrato dal R.O.

Procedura:

al via il tiratore ingaggia tutti i bersagli quando visibili, con almeno un colpo, rispettando fault line ed angoli di sicurezza.

N.B.: munizionamento BIRDSHOT

ANGOLI DI SICUREZZA
180° in orizzontale – 90° in elevazione

Esercizio: medium course

Conteggio: comstock

Bersagli: 2 PP, 12 PL, 2 N/S

Distanze: 6 – 18 m.

Punti: 70

Colpi: 14

Start/Stop: segnale acustico - ultimo colpo

Penalità: come da regolamento IPSC-FITDS

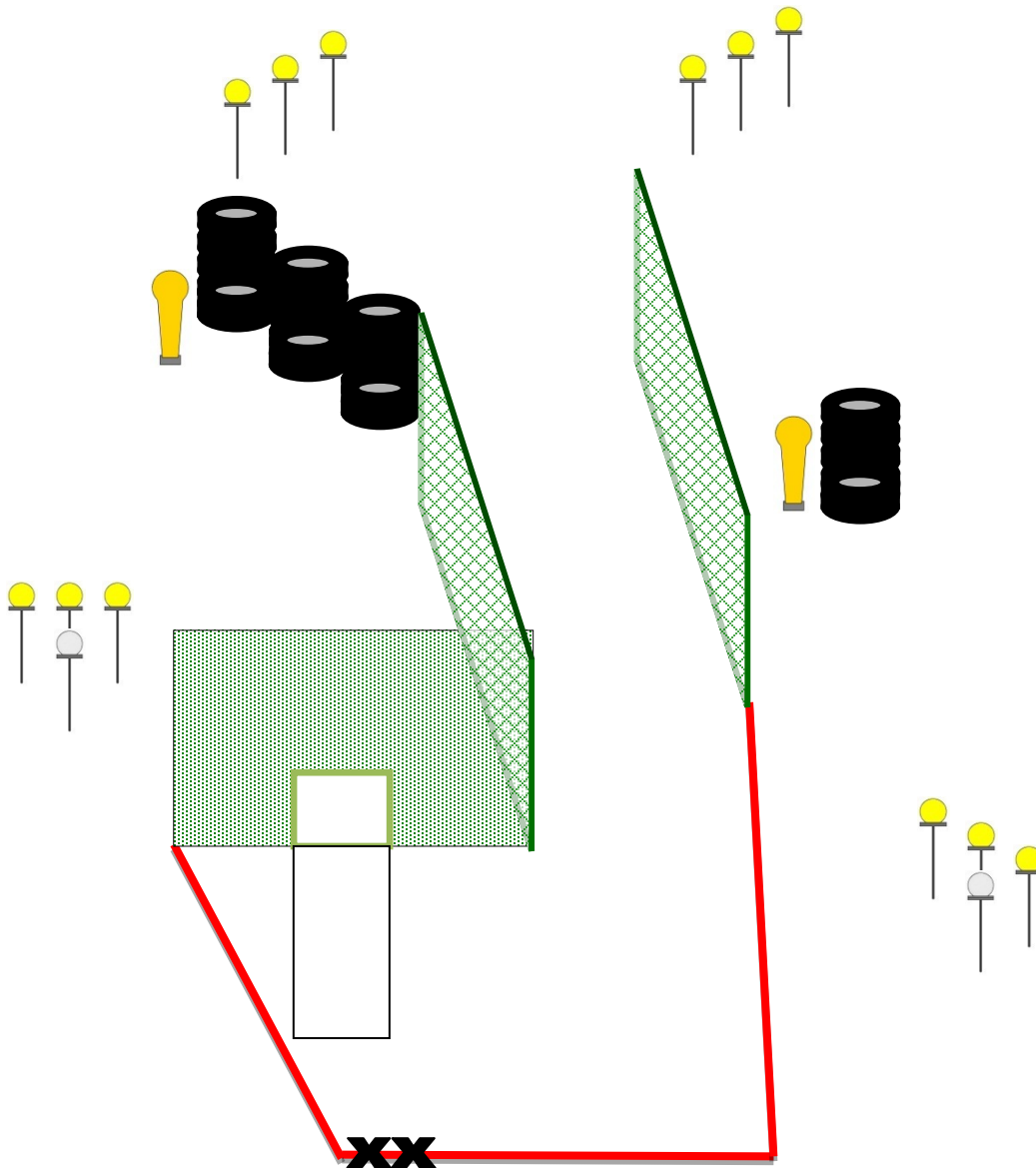



IV CTSHOTGUN
MATCH
TERNI 2012



REGOLAMENTO: I.P.S.C. – F.I.T.D.S.

STAGE 7

Start position: Tiratore in piedi relax, partenza a scelta dal box A o B. Arma rifornita, camera di cartuccia vuota (**condizione 2**).

<p>Procedura: al via il tiratore ingaggia tutti i bersagli quando visibili rispettando fault line ed angoli di sicurezza.</p> <p>N.B.: munizionamento SLUG</p> <p>ANGOLI DI SICUREZZA 180° in orizzontale – 45° in elevazione</p>	<p>Esercizio: medium course Conteggio: comstock Bersagli: 9 target, 3 pp, 5 n/s Distanze: 4 – 45 m. Punti: 60 Colpi: 12 Start/Stop: segnale acustico - ultimo colpo Penalità: come da regolamento IPSC-FITDS</p>
--	--

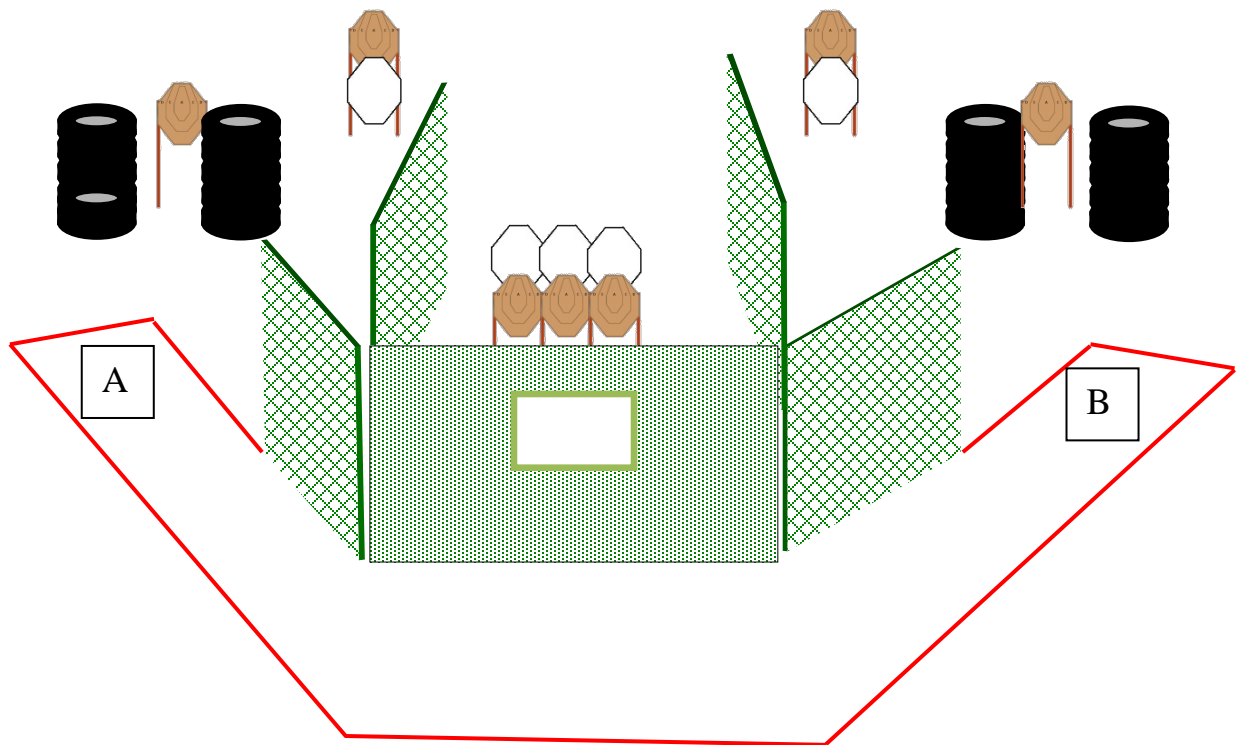
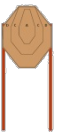
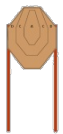
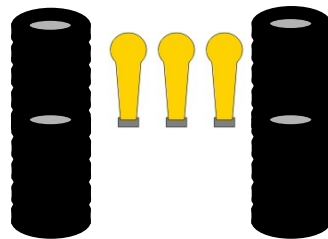



IV CTSHOTGUN
MATCH
TERNI 2012



REGOLAMENTO: I.P.S.C. – F.I.T.D.S.

STAGE 8

Start position: Tiratore in piedi relax con i talloni che toccano gli appositi segni. Arma rifornita, camera di cartuccia vuota (**condizione 2**).

Procedura:

al via il tiratore ingaggia tutti i bersagli quando visibili rispettando fault line ed angoli di sicurezza.

N.B.: munizionamento BIRDSHOT

ANGOLI DI SICUREZZA

180° in orizzontale – 90° in elevazione

Esercizio: short course
Conteggio: comstock
Bersagli: 6 mini pp, 2 pl, 2 n/s
Distanze: 8 – 20 m.
Punti: 40
Colpi: 8
Start/Stop: segnale acustico - ultimo colpo
Penalità: come da regolamento IPSC-FITDS

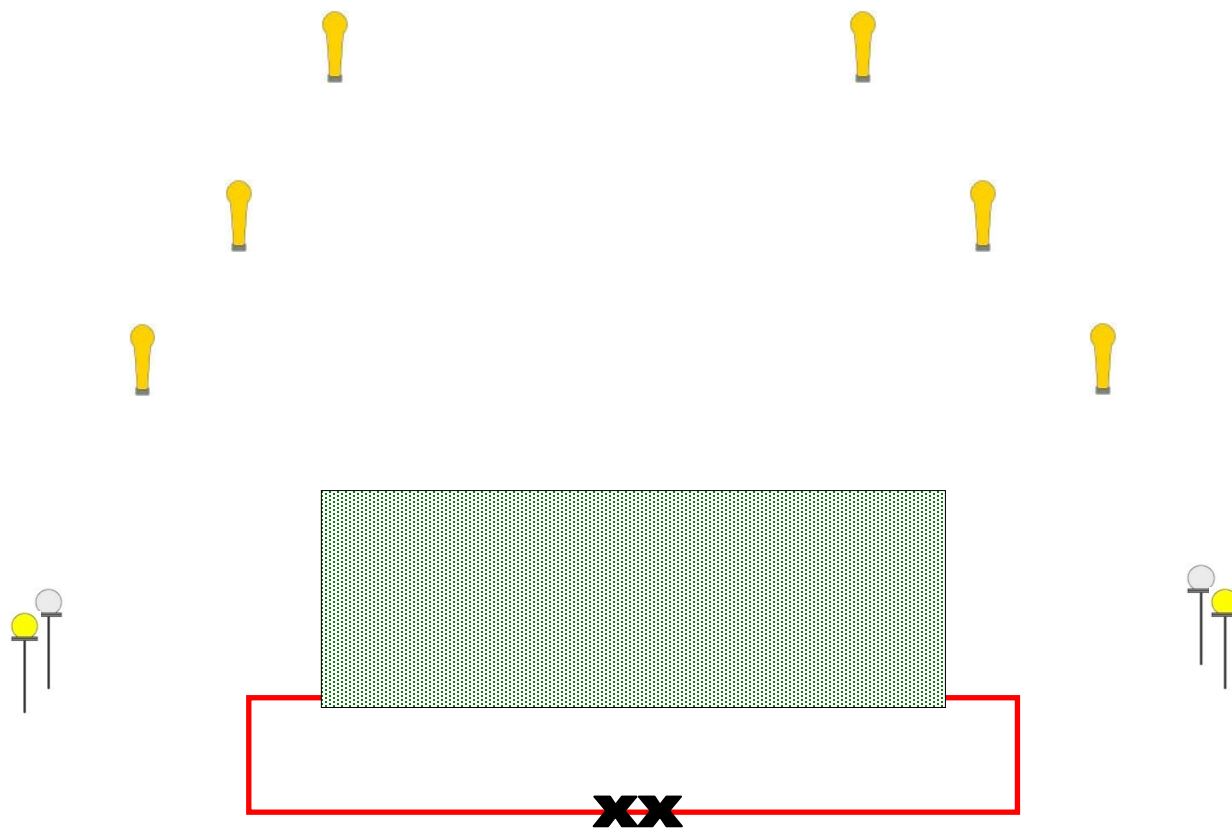

 **Benelli**

 **BERETTA**